



10,6 m – 40 m



360°



13 t



75%

		10,6 m		14 m		17,4 m		20,7 m		24,1 m		27,5 m		30,9 m		34,3 m		37,6 m		40 m			
		m																					
3		70*	56																				3
3,5		53*	51																				3,5
4		47,5*	46,5																				4
4,5			42,5																				4,5
5			39,5																				5
6			33,5	38,5	42,5																		6
7			28,5	37,5	38	32	32,5	32	28														7
8			23,5	33	33,5	31,5	28,3	28	25,2														8
9				28,1	28,6	27,8	25,1	25	22,6	20,6													9
10				24,1	24,7	23,7	22,5	22,4	20,3	18,4	18,9												10
12				20,9	21,4	20,5	20,4	20,2	18,4	16,5	17,2	15,4	13,4	13,7	12,3	10,2							12
14				17,9	18,6	17,5	18,5	17,6	16,7	15	15,7	14,2	12,4	12,7	11,5	9,8							14
16						10,2	14,2	13,2	13,3	12,6	13,3	12,2	10,7	11,1	10,2	9							16
18							11,2	10,2	10,2	10,7	10,7	10,5	9,4	9,7	9,1	7,7							18
20								8	8	9,3	8,4	8,7	8,2	8,5	8,1	6,7							20
22								6,3	6,3	7,9	6,7	7	7,1	7,2	7,2	5,8							22
24									5	6,6	5,4	5,7	6,3	5,9	6,1	5,1							24
26											4,3	4,6	5,5	4,8	5	4,4							26
28											3,5	3,7	5	3,9	4,1	3,8							28
30												3,2	4,3	3,3	3,5	3,4							30
32												2,7	3,7	2,8	3	2,9							32
34														2,4	2,6	2,5							34
	I	0	46	0	92	0	92	92	0	92	92	0	92	92	0	92	92	92	92	100	I		
	II	0	0	46	0	92	46	92	92	92	92	92	92	92	92	100	II						
	III	0	0	0	0	0	0	0	0	46	23	46	92	69	92	100	III						
	IV	0	0	0	0	0	0	0	0	46	23	46	92	69	92	100	IV						

* sul posteriore

TAB 95001 / 95003

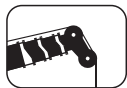

10,6 m – 40 m



360°



6,2 t



75%

		10,6 m		14 m		17,4 m		20,7 m		24,1 m		27,5 m		30,9 m		34,3 m		37,6 m		40 m			
		m																					
3		58*	55																				3
3,5		52*	50																				3,5
4		47,5*	46																				4
4,5		42,5*	42																				4,5
5			38																				5
6			31,5	37,5	38	32	32,5	32	28														6
7			26,6	31	31,5	30,5	28,3	28	25,2														7
8			22	26	26,5	24,8	25,1	23,5	22,3	20,6	18,7	18,1	15,5	15,8	13,4	11							8
9				21,3	22	20,3	21,7	19,4	18,5	18,4	18,3	16,7	14,4	14,7	13,1	10,6							9
10				17,8	18,5	17	18,3	16,3	15,6	16,5	15,6	15,4	13,4	13,7	12,3	10,2							10
12				14,7	15,4	14,4	15,4	13,9	13,4	15	13,5	13,3	12,4	12,7	11,5	9,8							12
14						10,3	11,2	10,4	10,1	12,1	10,3	10,3	10,7	10,3	10,2	9							14
16						7,6	8,5	7,8	7,8	9,4	8	8,1	9,4	8,2	8,2	7,7							16
18								5,9	6	7,5	6,4	6,5	8	6,6	6,7	6,6							18
20								4,4	4,5	6,1	4,9	5,2	6,5	5,4	5,5	5,4							20
22									3,4	5	3,8	4	5,4	4,3	4,5	4,4							22
24											3	3,2	4,5	3,4	3,6	3,5							24
26											2,3	2,5	3,7	2,8	3	2,9							26
28												2	3,2	2,2	2,4	2,4							28
30												1,5	2,7	1,8	2	1,9							30
32														1,3	1,6	1,5							32
34															1,2	1,2							34
	I	0	46	0	92	0	92	92	0	92	92	0	92	92	0	92	92	92	92	100	I		
	II	0	0	46	0	92	46	92	92	92	92	92	92	92	92	100	II						
	III	0	0	0	0	0	0	0	0	46	23	46	92	69	92	100	III						
	IV	0	0	0	0	0	0	0	0	46	23	46	92	69	92	100	IV						

* sul posteriore

TAB 95002 / 95004

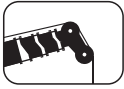

10,6 m – 17,4 m



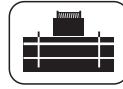

0°

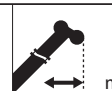

6,2 t

75%

 m	10,6 m	14 m	17,4 m	 m
3	10,8	10,5		3
3,5	9,5	9,1	8,9	3,5
4	8,3	8	7,7	4
4,5	7,4	7	6,8	4,5
5	6,5	6,2	5,9	5
6	5,2	4,8	4,5	6
7	4,1	3,7	3,4	7
8	3,2	2,8		8
 %				 %
I	0	46	92	I
II	0	46	92	II
III	0	0	0	III
IV	0	0	0	IV

TAB 95031

WMA
SALE & RENTAL

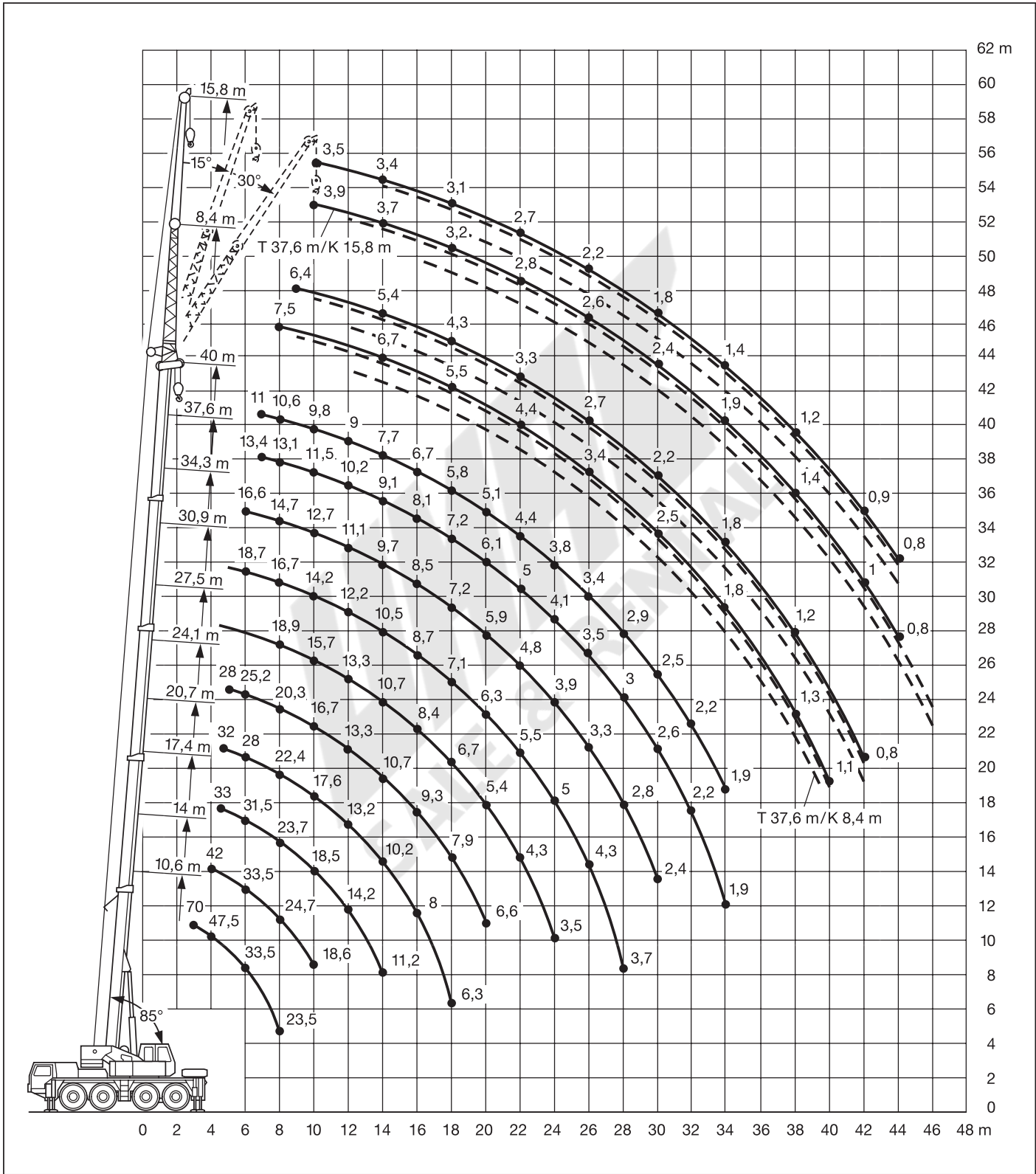



34,3 m – 40 m

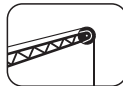

8,4 m – 15,8 m



360°

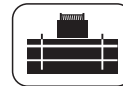

13 t



75%

m	34,3 m			37,6 m			40 m			30,9 m			37,6 m			40 m			m
	8,4 m			8,4 m			8,4 m			15,8 m			15,8 m			15,8 m			
	0°	15°	30°	0°	15°	30°	0°	15°	30°	0°	15°	30°	0°	15°	30°	0°	15°	30°	
8	9,3			7,5															8
9	9,3	6,3		7,4	5,4		6,4			4,6									9
10	9,2	6		7,3	5,1		6,2	4,3		4,6			3,9			3,5			10
12	8,5	5,4	3,6	7	4,6	3,1	5,8	4	2,4	4,1	3		3,9	2,9		3,5			12
14	7,7	4,9	3,4	6,7	4,2	2,9	5,4	3,6	2,3	3,7	2,8		3,7	2,7		3,4	2,6		14
16	6,9	4,4	3,2	6,1	3,8	2,7	5	3,3	2,1	3,4	2,7	2,3	3,4	2,6	2,2	3,3	2,4		16
18	6,1	4	3	5,5	3,5	2,5	4,3	3	2	3,1	2,6	2,2	3,2	2,5	2,1	3,1	2,3	1,7	18
20	5,5	3,7	2,8	4,9	3,2	2,4	3,7	2,7	1,8	2,9	2,4	2,1	3	2,4	2	2,9	2,2	1,5	20
22	4,8	3,4	2,7	4,4	3	2,3	3,3	2,4	1,7	2,8	2,3	2	2,8	2,3	1,9	2,7	2,1	1,4	22
24	3,9	3,2	2,6	4	2,8	2,2	3	2,2	1,6	2,6	2,2	1,9	2,7	2,2	1,8	2,5	2	1,3	24
26	3,3	3	2,5	3,4	2,6	2,1	2,7	2,1	1,5	2,5	2,1	1,9	2,6	2,2	1,7	2,2	1,8	1,2	26
28	2,9	2,8	2,4	2,9	2,4	2	2,4	1,9	1,5	2,4	2,1	1,8	2,5	2,1	1,6	2	1,7	1,2	28
30	2,4	2,6	2,3	2,5	2,3	2	2,2	1,8	1,4	2,3	2	1,8	2,4	1,9	1,5	1,8	1,5	1,1	30
32	2,1	2,2	2,3	2,1	2,2	1,9	2	1,6	1,4	2,2	1,9	1,7	2,2	1,8	1,4	1,6	1,4	1	32
34	1,8	1,9	1,9	1,8	1,9	1,9	1,8	1,5	1,3	2,1	1,8	1,7	1,9	1,7	1,4	1,4	1,3	1	34
36	1,5	1,6	1,6	1,6	1,6	1,7	1,5	1,5	1,3	2	1,8	1,6	1,7	1,6	1,3	1,3	1,2	0,9	36
38	1,3	1,3		1,3	1,4	1,4	1,2	1,3	1,3	1,8	1,7	1,6	1,4	1,5	1,3	1,2	1,1	0,9	38
40				1,1	1,2	1,2	1	1,1	1,1	1,7	1,6	1,6	1,2	1,4	1,2	1	1	0,8	40
42							0,8	0,9	0,9	1,6	1,6	1,6	1	1,1	1,2	0,9	0,9	0,8	42
44													0,8	1	1	1	0,8	0,8	44
46														0,8	0,8				46
I	92			92			100			0			92			100			I
II	92			92			100			92			92			100			II
III	69			92			100			92			92			100			III
IV	69			92			100			92			92			100			IV

TAB 95015 / 95019 / 95023



34,3 m – 40 m

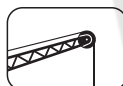

8,4 m – 15,8 m



360°

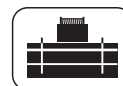

6,2 t



75%

m	34,3 m			37,6 m			40 m			30,9 m			37,6 m			40 m			m
	8,4 m			8,4 m			8,4 m			15,8 m			15,8 m			15,8 m			
	0°	15°	30°	0°	15°	30°	0°	15°	30°	0°	15°	30°	0°	15°	30°	0°	15°	30°	
8	9,3			7,5															8
9	9,3	6,3		7,4	5,4		6,4			4,6									9
10	9,2	6		7,3	5,1		6,2	4,3		4,6			3,9			3,5			10
12	8,5	5,4	3,6	7	4,6	3,1	5,8	4	2,4	4,1	3		3,9	2,9		3,5			12
14	7,7	4,9	3,4	6,7	4,2	2,9	5,4	3,6	2,3	3,7	2,8		3,7	2,7		3,4	2,6		14
16	6,4	4,4	3,2	6,1	3,8	2,7	5	3,3	2,1	3,4	2,7	2,3	3,4	2,6	2,2	3,3	2,4		16
18	5,2	4	3	5,2	3,5	2,5	4,3	3	2	3,1	2,6	2,2	3,2	2,5	2,1	3,1	2,3	1,7	18
20	4,2	3,7	2,8	4,3	3,2	2,4	3,7	2,7	1,8	2,9	2,4	2,1	3	2,4	2	2,9	2,2	1,5	20
22	3,4	3,4	2,7	3,4	3	2,3	3,3	2,4	1,7	2,8	2,3	2	2,8	2,3	1,9	2,7	2,1	1,4	22
24	2,8	3	2,6	2,9	2,8	2,2	2,8	2,2	1,6	2,6	2,2	1,9	2,7	2,2	1,8	2,5	2	1,3	24
26	2,3	2,5	2,5	2,4	2,6	2,1	2,3	2,1	1,5	2,5	2,1	1,9	2,5	2,2	1,7	2,2	1,8	1,2	26
28	1,9	2,1	2,2	1,9	2,1	2	1,8	1,9	1,5	2,4	2,1	1,8	2,1	2,1	1,6	2	1,7	1,2	28
30	1,5	1,7	1,8	1,5	1,7	1,8	1,4	1,6	1,4	2,3	2	1,8	1,7	1,9	1,5	1,6	1,5	1,1	30
32	1,2	1,3	1,4	1,2	1,3	1,5	1,1	1,2	1,4	2,2	1,9	1,7	1,4	1,7	1,4	1,2	1,4	1	32
34	0,8	0,9	1	0,9	1	1,1	0,8	0,9	1	1,9	1,8	1,7	1,1	1,3	1,4	0,9	1,2	1	34
36						0,8				1,6	1,7	1,6	0,8	1	1,2	0,9	0,9	0,9	36
38										1,3	1,4	1,5		0,8	0,9			0,9	38
40										1,1	1,2	1,2							40
42										0,9	0,9	1							42
I	92			92			100			0			92			100			I
II	92			92			100			92			92			100			II
III	69			92			100			92			92			100			III
IV	69			92			100			92			92			100			IV

TAB 95016 / 95020 / 95024

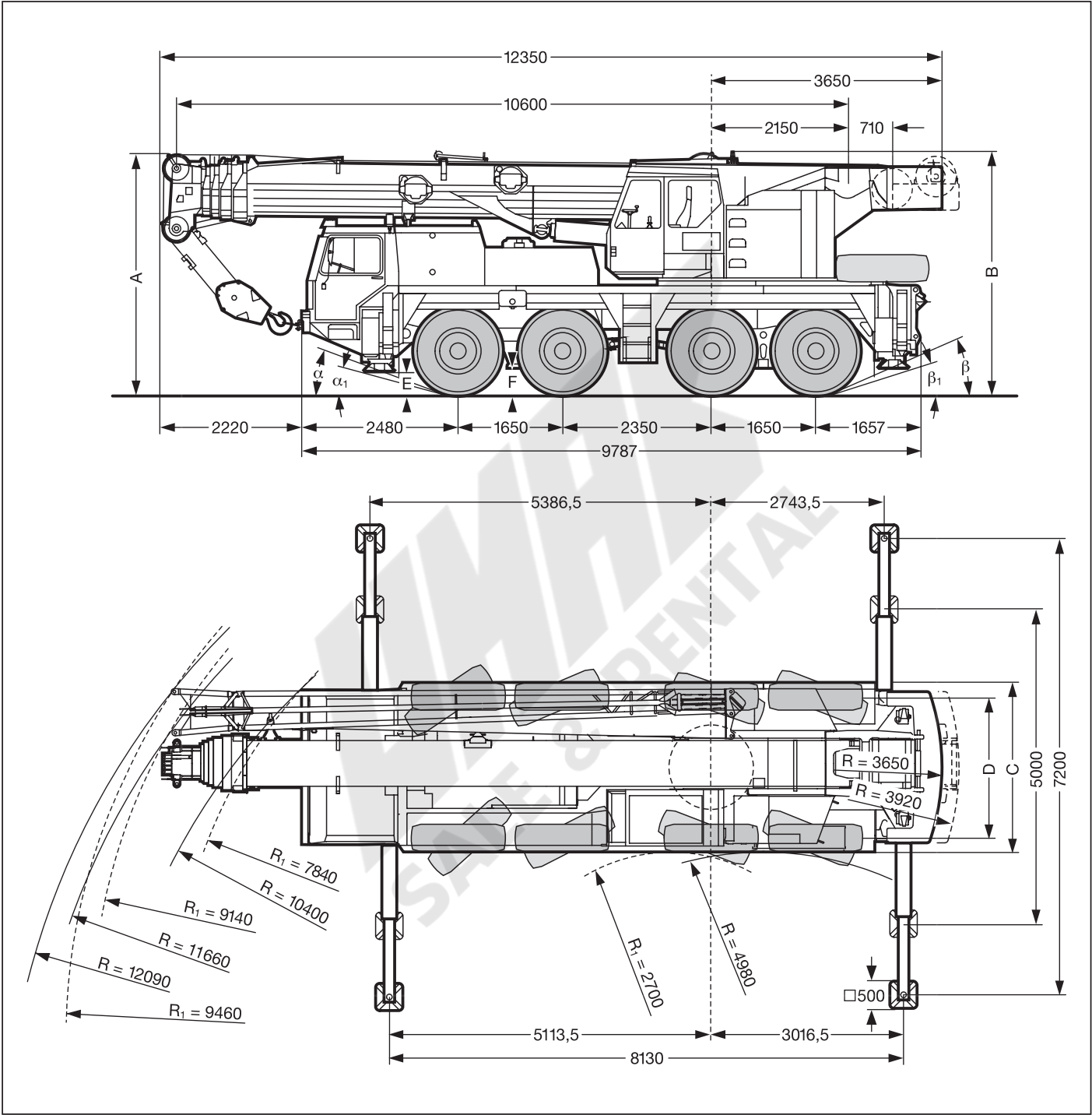

 14.00 R 25	Dimensioni mm										
	A	A 100 mm*	B	C	D	E	F	α	α_1	b	b_1
	3750	3650	3800	2500	2123	280	410	21°	15°	22°	18°

* abbassato